

# ascott

Testing climate resistance to the limit

Korróziós vizsgálókamrák és Tartozékok

# Az Ascott sztori

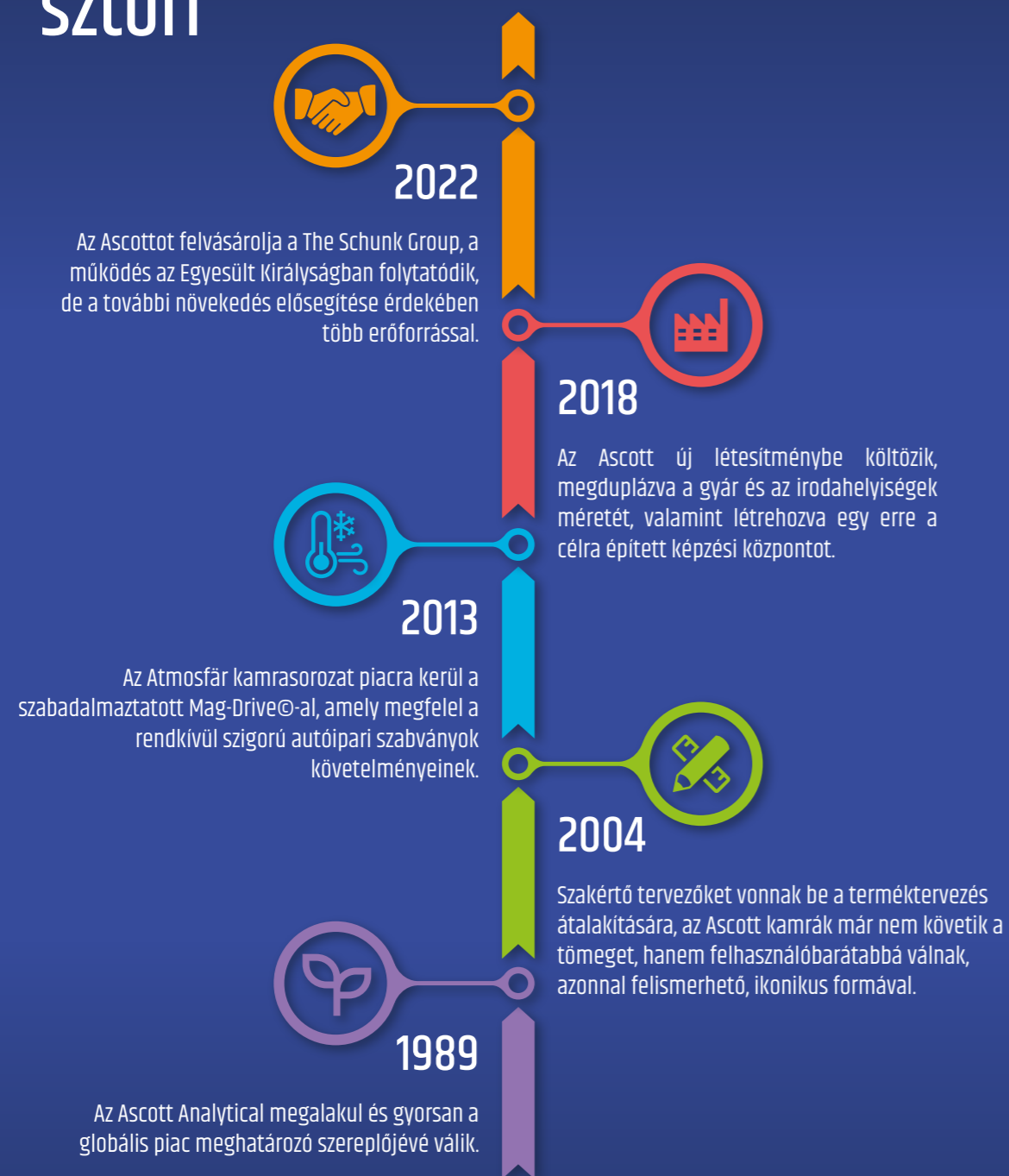

## Kamraválasztás egyszerűen

látogasson el a [www.ascott-analytical.com](http://www.ascott-analytical.com) oldalra és tekintse át a szabványok teljes listáját, illetve az azokhoz ajánlott kamrákat.

# A kamratervezés élvonalában

Az Ascott évek óta élen jár a tesztkamrák tervezésében. Legújabb termékcsalánk a felhasználók inspirálta újításokat testesíti meg, a teljesítményt technikai kiválósággal kombinálva.

A korrozív fázis kivitelezése és irányítása sosem jelentett ekkora kihívást. Az új anyagok és felszínbevonatok fejlesztése, illetve a növekvő felhasználói elvárások még szigorúbb tesztelési folyamatot követelnek meg. Ez az erősségünk. Szaktudásunk legyen a garancia arra, hogy amennyiben az Ascott kamrák mellett dönt, tesztjei pontosak, megfelelőek és megismételhetők lesznek.

## Sókód korróziós tesztkamrák



Az ipar számos területén évtizedek óta az ún. sókód teszt volt a viszonyítási alap. Ilyen hosszú múlttal, sok-sok teszteredménnyel és a köré épült nemzetközi szabványokkal, a mai napig népszerű választás, mint aránylag gyors összehasonlító teszt, hogy leellenőrizzük a tesztminták a vártnak megfelelően korrodálódnak-e vagy sem. Épp ezért, főképp a gyártási folyamat hatékonyságának vizsgálatára alkalmazzák.

## Atmosfär korróziós tesztkamrák



Az Atmosfär kamrákat kifejezetten a teljesen automata tesztekre tervezték, a világ vezető autóiipari gyártói által támasztott, komoly kihívást jelentő tesztprofiloknak megfelelően. Az Atmosfär kamra két méretben érhető el, 1300L vagy 2600L és olyan tartozékokkal lett felszerelve, melyeknek köszönhetően képes teljesíteni az olyan gyártók szabványait, mint a FORD, a VOLVO, a SCANIA és sok egyéb. Különböző hőmérsékleti tartományok érhetők el: Lite 20°C-tól vagy fagypont alatti -20°C vagy -40°C

## Ciklikus korróziós tesztkamrák (CCT)



A ciklikus korróziós teszt lényege a különböző korrozív klímáparaméterek létrehozása/felgyorsítása a tesztkamrán belül. Ez egy hasznos teszt az anyagok és összetevők várható élettartamának meghatározására, mindezt szimulált, életszerű környezeti körülmények között. Különösen az autóiipar területén vált széleskörűen használttá, ahol sok gyártó a saját CCT szabványait is kialakította.

## CorroFlex kamrák



A CorroFlex korróziós kamrák rugalmasságot kínálnak a felhasználóknak, hogy megtalálják az alkalmazásnak leginkább megfelelő kamraméretet. A szélesség és mélység 0,5 m lépésenként változtatható.

## Ultrakompakt előlről rakodható kamrák



Az Ascott ultrakompakt előlről rakodható kamrái a tökéletes választás azon felhasználók számára, akik limitált férőhellyel rendelkeznek és csak kis méretű vagy mennyiségű mintát szeretnének tesztelni, megfelelően a nemzetközi szabványoknak.

## Kesternich SO2 párákamra



A Kesternich-teszt a kén-dioxiddal (SO<sub>2</sub>) általános nedvességkondenzáció mellett végzett korrózióvizsgálat általános elnevezése, amelynek során egy meghatározott mennyiségű, általában 0,2 l, 1 l vagy 2 l SO<sub>2</sub>-gázt juttatnak a kamrába.

## Választható ajtószín

Minden Ascott kamra több ajtószínnel is elérhető, extra költség nélkül. Alul néhány alapszín látható, azonban kérésre a teljes skála is elérhető.





# Sókód Korróziós Tesztkamrák



Találja meg a tesztigényeinek megfelelő kamrát: [www.ascott-analytical.com](http://www.ascott-analytical.com)

Az Ascott sókódkamrákat kétféle változatban kínáljuk: Standard és Prémium.

## STANDARD

A Standard modelleket a folyamatos sókód (sópermet) tesztre tervezték, egyetlen, a felhasználó által beállított stabil hőmérsékleten, mint pl. ASTM B117, ISO 9227, JIS Z 2371 stb. szabványok. A kamrák alkalmasak az NSS semleges pH-jú sóoldat, vagy ecetsavas (ASS), illetve rézzel gyorsított ecetsavas (CASS) tesztekre is.

## PREMIUM

A Prémium modellek alkalmasak a fenti alaptesztekre is, de olyan további kiegészítőkkel is felszereltek, amelyekkel bővített vizsgálatok, pl. az ASTM G85 tesztek is elvégezhetőek. Itt a hagyományos sókód ciklus általában egy másik fázissal kerül kombinálásra egy kétrészes ciklusban. Például: sókód és kondenzációs pára (SWAAT) vagy sókód és szárítás (PROHESION).

## TULAJDONSÁGOK - Standard Modellek



- Színes, 3,5" érintőkijelzős vezérlő beépített nyelv választással.
- 'Easy Open' pneumatikusan működtetett kamraajtó.
- Alacsony ki- és bepakolási magasság

- A száraz kamraajtó szigetelés megakadályozza a kezelő ruhájának elázását.
- Ingyenesen választható ajtószőnyeg.
- Nagyméretű betekintő ablak.
- A kamrabelső szellőztetése sűrített levegővel a teszt után, az ajtó nyitása előtt.
- Nagy kapacitású külső oldaltartály.

## TULAJDONSÁGOK - Premium Modellek

A Premium modellek felszereltsége megegyezik a Standard modellekével, plusz:

- Fejlettebb, 7" színes érintőkijelzős vezérlő beépített nyelv választással.
- RJ45 kommunikációs port a helyi LAN hálózathoz, számítógépes bejelentkezéshez és távprogramozáshoz az opcionális ACC121 Ascott szoftver felhasználásával.

- On/Off funkció hőmérséklet szabályozással a szakaszos sópermet tesztekhez.
- Beépített titánium vízmelegítő a magas páratartalmú kondenzációs fázishoz.
- Környezeti szárítás funkció az ajtó teszt közbeni nyitás/zárásával, a mintákat a környezeti körülményeknek is kitéve.



## TELJESÍTMÉNYADATOK

- **Sópermet mód**  
Hőmérsékleti tartomány - környezeti értéktől +50°C-ig szabályozható.  
Sókód kihullás - 0,5 és 2,0ml / 80cm<sup>2</sup> / óra\* között szabályozható.
- **Kondenzációs mód (csak Premium kamrákban)**  
Környezeti értéktől +50°C-ig szabályozható.
- **Szárítás mód (csak Premium kamrákban)**  
Környezeti értéktől +50°C-ig szabályozható.

- **Szabályozott hőmérséklet mód (csak Premium kamrákban)**  
Környezeti értéktől 50°C-ig szabályozható.
- **Környezeti szárítás mód (csak Premium kamrákban)**  
A kamraajtó arra programozható, hogy a teszt bármely pontján kinyíljon/lezáródjon.



Környezeti szárítás mód

\*Az ACC03 opció a hőmérsékleti tartományt 60°C-ig növeli



Premium 120 literes sókód kamra



Standard 1000 literes sókód kamra



Premium 2000 literes sókód kamra

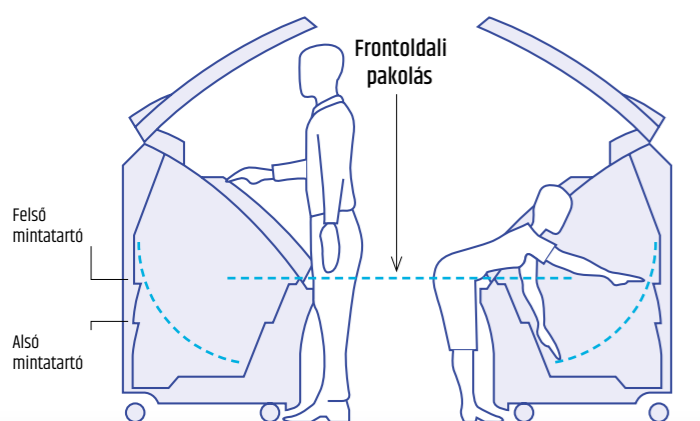



## Sópermet kamrák műszaki adatai

Standard sópermet kamrák	S120iS	S450iS	S1000iS	S1300iS	S2000iS	S2600iS	
Premium sópermet kamrák	S120iP	S450iP	S1000iP	S1300iP	S2000iP	S2600iP	
Mérőtér kapacitás	120 liter	450 liter	1000 liter	1300 liter	2000 liter	2600 liter	
Üres tömeg (választható kiegészítők nélkül)	76 kg	190 kg	255 kg	285 kg	330 kg	355 kg	
Kialakítás	Asztali	Padlón álló	Padlón álló	Padlón álló	Padlón álló	Padlón álló	
Bepakolási magasság	280mm	800mm	800mm	800mm	800mm	800mm	
Külső méretek	Szé Mé Ma	1315mm 680mm 800mm	1660mm 840mm 1510mm	2025mm 1145mm 1720mm	2025mm 1156mm 1906mm	2885mm 1145mm 1720mm	2885mm 1156mm 1906mm
Belső méretek	Szé Mé Ma	715mm 490mm 490mm	1010mm 640mm 1140mm	1300mm 980mm 1320mm	1300mm 980mm 1528mm	2160mm 980mm 1320mm	2160mm 980mm 1528mm
Sóoldat tartály (külső méretek)	Szé Mé Ma	N/A N/A N/A	425mm 425mm 630mm	540mm 540mm 635mm	540mm 540mm 635mm	540mm 540mm 635mm	540mm 540mm 635mm
Sóoldat tartály kapacitás (extra kapacitásért lásd az ACC59 kiegészítőt)	N/A	73 liter	90 liter	90 liter	90 liter	90 liter	
Kamra szerkezet	Üvegszálas műanyag, polipropilén és ABS részekkel						
Szín	9 ingyenesen választható alapszín						
<b>Áramellátás</b> - Standard sópermet modellek - Premium sópermet modellek	1 fázis 1 fázis	1 fázis 1 fázis	1 fázis 1 fázis	1 fázis 1 fázis	1 fázis* 3 fázis	1 fázis* 3 fázis	
	Feszültség (VAC) és váltóáram frekvencia (Hz) az adott ország specifikációinak megfelelően. (rendeléskor megerősítés szükséges)						
<b>Vizellátás</b>	A légnedvesítőnek, a párasító egységnek és a sóoldat tartálynak külön-külön bekötést kell kiépíteni, egy folyamatos, 1,5-5,0 bar (21-73 psi) nyomású, ioncserélt/desztillált vízhálózatról						
<b>Levegőellátás</b>	Tiszta, száraz és olajmentes, 4,0 ... 6,0 bar (58-87 psi) nyomású hálózat, legalább 240 liter / perc hozammal						
<b>Kilevegőzőcső</b>	3m hosszú kilevegőzőcső szükséges, mely az épületen kívül végződik (lásd az ACC58 kiegészítőt)						
<b>Lefolyó</b>	3 m hosszú lefolyócső szükséges, mely talajösszefolyóban végződik (lásd az ACC58 kiegészítőt)						
<b>Környezeti működési feltételek</b>	Beltéri készülék, hőmérséklet +18°C ... +23°C között, páratartalom max. 85% RH (nem kondenzáló)						

\*3 fázisú verzióban is rendelhető, így 110V-n működtethető

✓ Ellenőrzött ✓ Tesztelt  
✓ Mért ✓ Jóváhagyott



Az összes felszerelés és fogyóanyag megtekintéséhez lásd:

[www.ascottshop.com](http://www.ascottshop.com)

Minden amire szükséges lehet, megbízható forrásból!



# Ciklikus Korróziós Tesztkamrák (CCT)

Az Ascott CCT kamrákat kellően rugalmasra tervezték ahhoz, hogy a lehető legtöbb CCT szabványban megfeleljenek.

Az alapkiépítésű kamra 6 fő üzemmódot tartalmaz:

- Sópermet (sókód)
- Kondenzációs (nedveskód)
- Szárítás
- Csak hőmérséklet
- Szárítás
- Kontrollált páratartalom

A fázisok tetszőleges szegmensekben programozhatók és megismételhetők (ciklusok ismétlése). Az opciók tartozékok széles választéka lehetővé teszi további paraméterek és tesztkondíciók létrehozását, tovább tágítva a felhasználási területeket.



1000 literes CCT kamra



450 literes CCT kamra

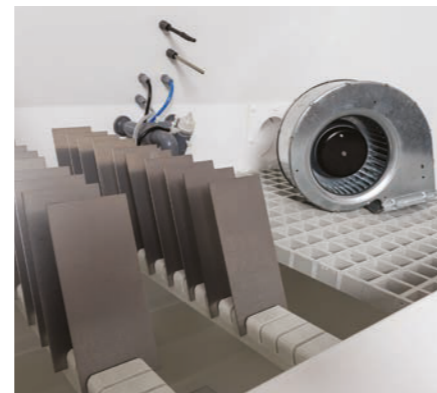

## TULAJDONSÁGOK

- Alacsony ki- és bepakolási magasság.

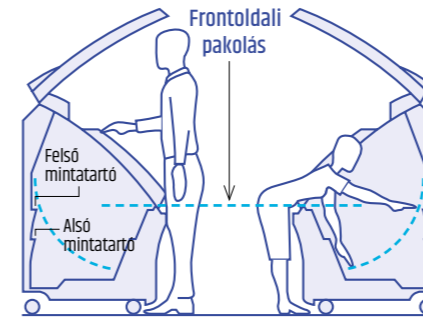

- 'Easy Open' pneumatikusan működtetett kamraajtó
- A száraz kamraajtó szigetelés megakadályozza a kezelő ruhájának elázását.

- Nagyméretű betekintő ablak (kivéve a klímaegységgel ellátott opció esetén).
- Ingyenesen választható ajtószín.
- A kamrabelső szellőztetése sűrített levegővel a teszt után, az ajtó nyitása előtt.
- Nagy kapacitású külső sóoldat tartály.
- Környezeti szárítás funkció az ajtó teszt közbeni nyitás/zárásával, a mintákat a környezeti körülményeknek is kitéve.
- RJ45 kommunikációs port a helyi LAN hálózathoz, számítógépes bejelentkezéshez és távprogramozáshoz az opció, ACC121 Ascott szoftver felhasználásával.

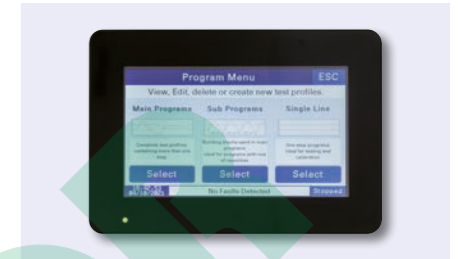

- 7" színes érintőkijelzős vezérlő beépített nyelv választással és nagy kapacitású memóriával.
- On/Off funkció hőmérséklet szabályozással a szakaszos sópermet tesztekhez.
- Hőmérséklet és páratartalom ellenőrzés (SCADA / OPC-UA)

## TELJESÍTMÉNYADATOK

- **Nedves üzemmód (kondenzációs)**  
Hőmérséklet tartomány - Környezeti értéktől +70°C-ig szabályozható  
Páratartomány - Fix 95% - 100% RH.
- **Sópermet üzemmód**  
Hőmérséklet tartomány - Környezeti értéktől +60°C-ig szabályozható  
Sókód kihullás - 0,5 és 2ml / 80cm<sup>2</sup> / óra\* között szabályozható.
- **Szárítás üzemmód**  
Hőmérséklet tartomány - Környezeti értéktől +70°C-ig szabályozható.\*
- **Szabályozott pára üzemmód**  
Hőmérséklet/páratartomány - Lásd a grafikonon.
- **Csak szabályozott hőmérséklet üzemmód**  
Környezeti értéktől +60°C-ig szabályozható.
- **Környezeti szárítás üzemmód**  
A kamraajtó arra programozható, hogy a teszt bármely pontján kinyíljon/lezáródjon.

\*Az ACC47/8-13 kiegészítővel a maximum hőmérséklet +80°C-ra növelhető

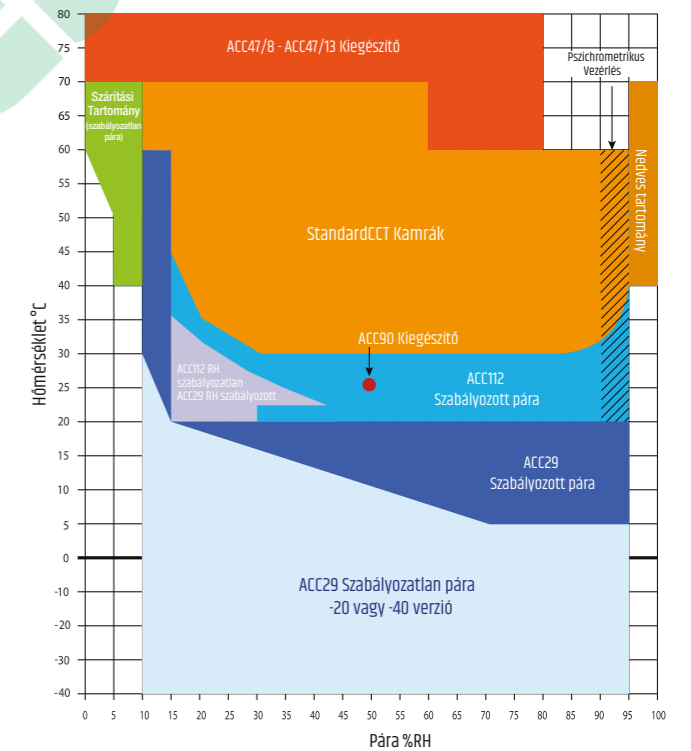

# Ciklikus korróziós kamrák műszaki adatai

Ciklikus korróziós kamrák	CC450iP	CC1000iP	CC1300iP	CC2000iP	CC2600iP
Mérőtér kapacitás	450 liter	1000 liter	1300 liter	2000 liter	2600 liter
Üres tömeg (beesült, kiegészítők nélkül)	190 kg	255 kg	285 kg	330 kg	355 kg
Kialakítás	Padlón álló	Padlón álló	Padlón álló	Padlón álló	Padlón álló
Bepakolási magasság	800mm	800mm	800mm	800mm	800mm
Külső méretek	Szé 1660mm Mé 840mm Ma 1510mm	2025mm 1145mm 1720mm	2025mm 1156mm 1906mm	2885mm 1156mm 1720mm	2885mm 1156mm 1906mm
Belső méretek	Szé 1010mm Mé 640mm Ma 1140mm	1300mm 980mm 1320mm	1300mm 980mm 1528mm	2160mm 980mm 1320mm	2160mm 980mm 1528mm
Sóoldat tartály (külső méretek)	Szé 425mm Mé 425mm Ma 630mm	540mm 540mm 635mm *	540mm 540mm 635mm	540mm 540mm 635mm	540mm 540mm 635mm
Sóoldat tartály kapacitás (extra kapacitáért lásd az ACC59 kiegészítőt)	73 liter	90 liter	90 liter	90 liter	90 liter
Kamra szerkezet	Üvegszálas műanyag, polipropilén és ABS részekkel				
Szín	9 ingyenesen választható alapszín				
Aramellátás - CCT modellek	3 fázis	3 fázis	3 fázis	3 fázis	3 fázis
	Feszültség (VAC) és váltóáram frekvencia (Hz) az adott ország specifikációinak megfelelően (rendeléskor megerősítés szükséges)				
Vizellátás	Ioncserélt/desztillált víz a légnedvesítő feltöltéséhez és sóoldat készítéséhez. A légnedvesítőnek folyamatos 2,5-5,0 bar (36-72 psi) nyomású vízellátásra van szüksége. Az ACC42 opció esetén 4,0 - 5,0 bar (58-72psi) közötti nyomású vízellátás szükséges. Ha a légnedvesítőt manuálisan szeretnék feltölteni, az ACC66 opciót is meg kell rendelni.				
Levegőellátás	Tiszta, száraz és olajmentes, 4,0 ... 6,0 bar (58-87 psi) nyomású hálózat, legalább 240 liter / perc hozammal				
Kilevegőzőcső	3m hosszú kilevegőzőcső szükséges, mely az épületen kívül végződik (lásd az ACC58 kiegészítőt)				
Lefolyócső	3 m hosszú lefolyócső szükséges, mely talajösszefolyóban végződik (lásd az ACC58 kiegészítőt)				
Környezeti működési feltételek	Beltéri készülék, hőmérséklet +18°C ... +23°C között, páratartalom max. 85% RH (nem kondenzáló)				

Találja meg a tesztigényeinek megfelelő kamrát: [www.ascott-analytical.com](http://www.ascott-analytical.com)

# Ciklikus Korróziós Tesztprofilok

CCT-1 / JASO M 609 / JASO M 610

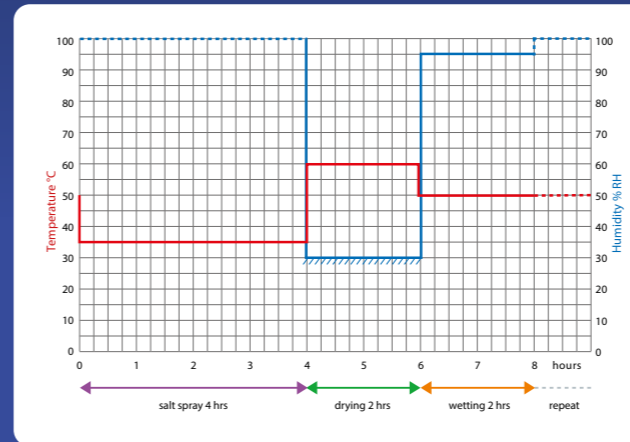

P-VW 1200, 1209 & 1210 (VW/Audi)

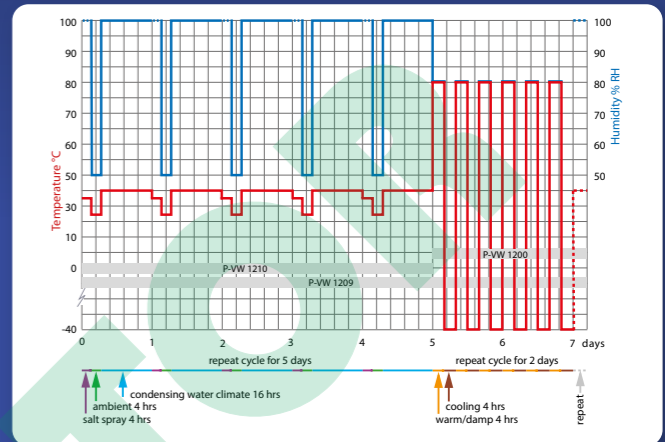

CETP 00.00-L-467 (Ford/Volvo ACT-2, VCS1027,1449, TPJLR-52-265)

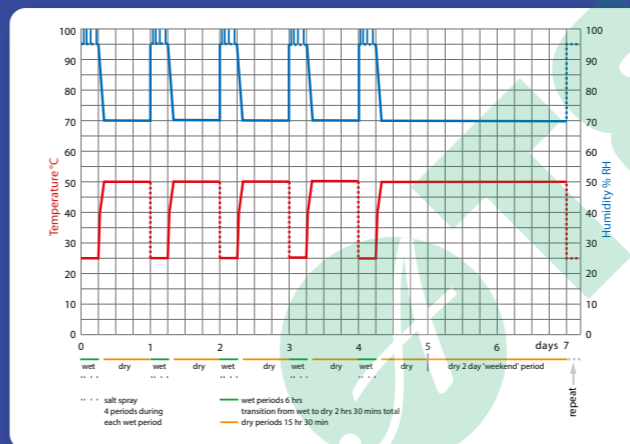

VDA 233-102

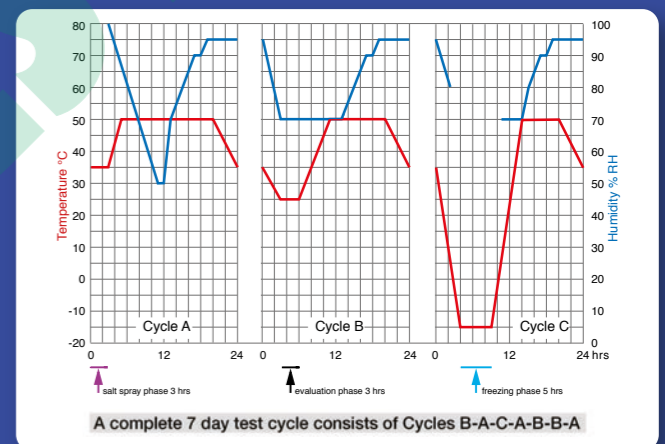

D17 2028 (Renault ECC1)

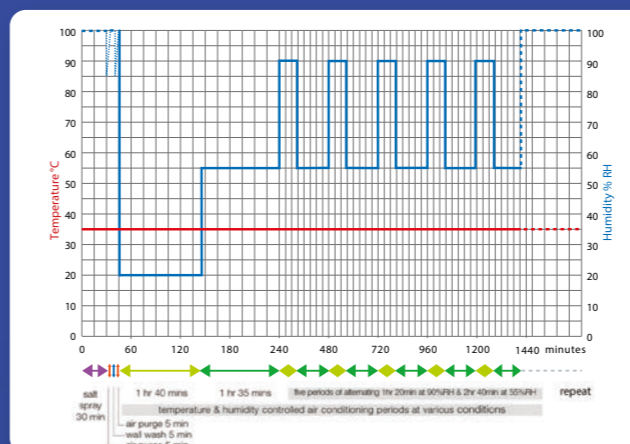

5100Z-SG0-A000 (Honda)

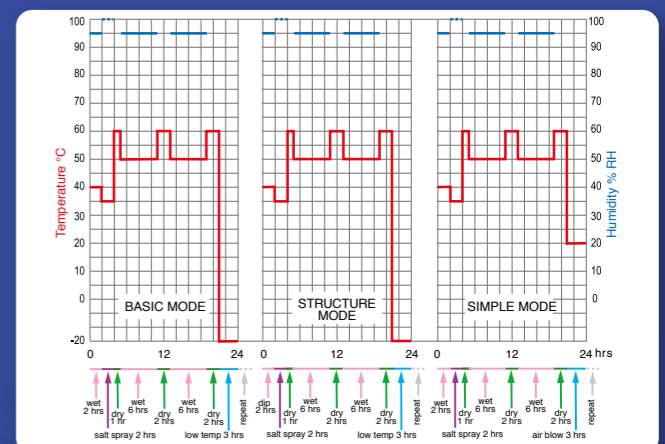



# Ultrakompakt Előlről rakodható Tesztkamrák

Az Ultrakompakt, előlről rakodható tesztkamrák két méretben, 300 literes és 400 literes verzióban érhetők el. Ezek a kamrák azon felhasználók számára jelentenek tökéletes megoldást, akik limitált férőhellyel rendelkeznek és csak néhány vagy kisebb méretű alkatrészt szeretnének tesztelni, teljesen megfelelve a nemzetközi tesztszabványoknak.

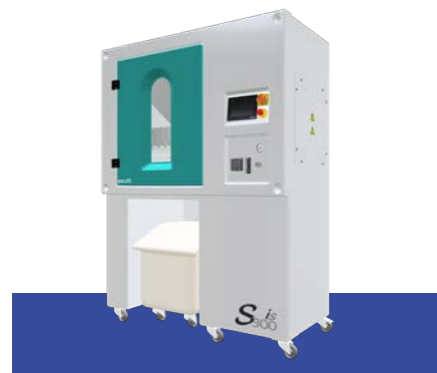

Standard Sópermet Kamra

A Standard sópermet kamra folyamatos sópermet tesztekre lett tervezve, mint pl. ASTM B117, ISO 9227, JIS Z 2371 stb.

pH semleges sóoldatokkal (NSS), illetve sima ecetsavas (ASS) vagy rézzel gyorsított ecetsavas (CASS) oldatokkal is használható.



Premium Sópermet Kamra

A Premium kamra a Standard modellekkel megegyező, alap sópermet tesztek végrehajtására képes, de extra tulajdonságokkal is bír, melyek által 'módosított' tesztek is vállalhatók, mint pl. ASTM G85 ahol a sópermetet egy másik funkcióval kombinálják kétrészes ciklusban. Például: sópermet és párasítás vagy sópermet és szárítás.



Ciklikus Korróziós Kamra

A Ciklikus korróziós kamrát kellőképpen rugalmasra tervezték ahhoz, hogy a lehető legtöbb CCT szabványnak megfeleljen.

A CCIP ciklikus működésre képes: sópermet, nedvesítés, szárítás és szabályozott páratartalom ciklusok tetszőleges sorrendben, tetszőleges ideig.

## Fő készüléktulajdonságok minden modellben...

- Előlről rakodható rendszer különböző alakú és méretű minták széles skálájának egyszerű behelyezéséhez.
- A kamrát ferde belső tetővel tervezték, hogy a kondenzációs cseppek ne hulljanak az alul lévő mintákra.
- Pneumatikusan működő, egyszerűen nyitható és zárható kamraajtó.
- Több nyelven elérhető érintőkijelző, egyszerű használat.
- Erős GRP ajtó 9 elérhető színben, betekintőablakkal a minták teszt közbeni ellenőrzéséhez.
- Korrózióálló külső burkolat.
- 115L / 30US Gallon űrtartalmú, hordozható sóoldat tartály kerekkel. Egyszerűen elérhető vízforrás, mely a belső lefolyónak köszönhetően könnyen tisztítható.

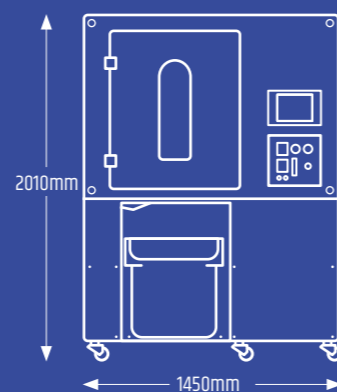

## TULAJDONSÁGOK - Standard modellek

- Színes, 3,5" érintőkijelzős vezérlő-interfész, választható nyelven.
- 'Easy Open' pneumatikusan, sűrített levegővel működő ajtó.
- Alacsony, kényelmes be- és kikapcsolási magasság.
- A száraz kamraajtó szigetelés megakadályozza a kezelő ruhájának elázását.
- Ingyenesen választható ajtószín.
- Betekintő ablak.
- A kamrabelső szellőztetése sűrített levegővel a teszt után, az ajtó nyitása előtt.
- Nagy kapacitású, különálló sóoldat tartály.



## TULAJDONSÁGOK - Premium modellek

### A Premium modellek felszereltsége megegyezik a Standard modellekével, plusz:



- Fejlettebb, 7" színes érintőkijelzős vezérlő beépített nyelv választással.

- RJ45 kommunikációs port a helyi LAN hálózathoz, számítógépes bejelentkezéshez és távprogramozáshoz az opciós ACC121 Ascott szoftver felhasználásával.
- Beépített titán vízmelegítő a magas páratartalmú kondenzációs fázishoz.
- Környezeti szárítás funkció az ajtó teszt közbeni nyitás/zárásával, a mintákat a környezeti körülményeknek is kiteve.
- On/Off funkció hőmérséklet szabályozással a szakaszos sópermet tesztekhez.



## TULAJDONSÁGOK - Ciklikus korróziós modellek

### A Ciklikus korróziós modellek felszereltsége megegyezik a Standard és Premium modellekével, plusz:

- Az alapkiépítésű kamra 6 fő üzemmódot tartalmaz:
  - Sópermet (sókód)
  - Kondenzációs (nedveskód)
  - Szárítás
  - Csak hőmérséklet
  - Környezeti szárítás
  - Kontrollált páratartalom
- Felhasználó által szabályozható páratartalom, akár 94% RH-ig, szabályozott hőmérsékletű környezetben, környezeti értéktől +60°C-ig (lásd a grafikonat a 14. oldalon).
- Hőmérséklet és páratartalom ellenőrzés (SCADA / OPC-UA)
- Nagyméretű betekintőablak (kivéve az ACC29/31 klímaegységgel ellátott opció esetén).
- A tesztlehetőségek további bővítéséhez opciós kiegészítők széles választéka érhető el.

### 6 fő üzemmód



## Ultrakompakt specifikációk

Standard sópermet kamrák	S300IS	S400IS
Premium sópermet kamrák	S300IP	S400IP
Ciklikus korróziós kamrák	CC300IP	CC400IP
Mérőtér kapacitás	300 liter	400 liter
Üres tömeg (becsült, az opcionális kiegészítők nélkül)	190 kg	220 kg
Kialakítás	Padlón álló	Padlón álló
Bepakolási magasság	1100mm	1100mm
Külső méretek	Szé 1450mm Mé 769mm Ma 2010mm	2200mm 1030mm 2010mm
Belső méretek	Szé 855mm Mé 601mm Ma 711mm 407mm-re csökkenthető	1010mm 640mm 1140mm
Sóoldat tartály (külső méretek)	Szé 560mm Mé 620mm Ma 675mm	560mm 620mm 675mm
Sóoldat tartály kapacitás (extra kapacitáért lásd az ACC59 kiegészítőt)	115 liter	115 liter
Kamra szerkezet	Üvegszálás műanyag, polipropilén és ABS részekkel	
Szín	9 ingyenesen választható szín	
<b>Áramellátás</b>	<ul style="list-style-type: none"> <li>Standard sópermet modellek 1 fázis</li> <li>Premium sópermet modellek 1 fázis</li> <li>CCT modellek 3 fázis</li> </ul>	
<b>Vizellátás</b>	Ioncserélt/desztillált víz a légnedvesítő feltöltéséhez és sóoldat készítéséhez. A légnedvesítőnek folyamatos 2,5-5,0 bar (36-72 psi) nyomású vizellátásra van szüksége. Az ACC42 opció esetén 4,0 - 5,0 bar (58-72psi) közötti nyomású vizellátás szükséges. Ha a légnedvesítőt manuálisan szeretné feltölteni, az ACC66 opciót is meg kell rendelni.	
<b>Levegőellátás</b>	Tiszta, száraz és olajmentes, 4,0 ... 6,0 bar (58-87 psi) nyomású hálózat, legalább 240 liter / perc hozammal	
<b>Kilevegőzőcső</b>	3m hosszú kilevegőzőcső szükséges, mely az épületen kívül végződik (lásd az ACC58 kiegészítőt)	
<b>Lefolyócső</b>	3 m hosszú lefolyócső szükséges, mely talajszintszintjében végződik (lásd az ACC58 kiegészítőt)	
<b>Környezeti működési feltételek</b>	Beltéri készülék, hőmérséklet +18°C ... +23°C között, páratartalom max. 85% RH (nem kondenzáló).	

### Tesztkamra teljesítménye

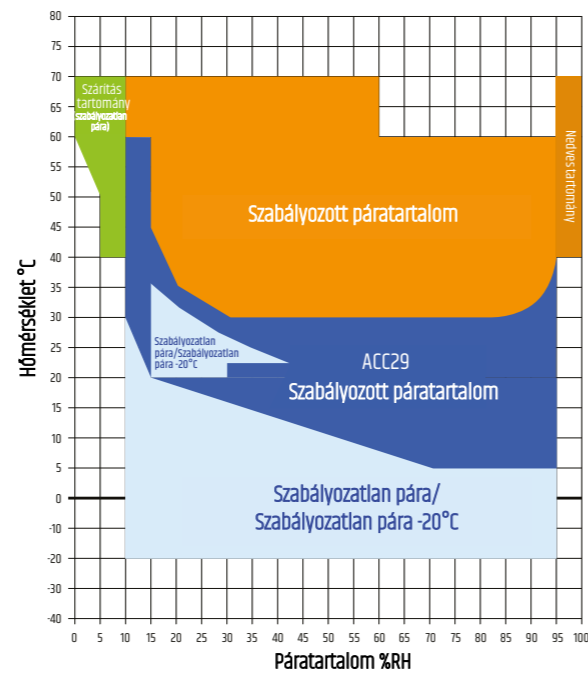

### Kicsi, kompakt méretek

300L - 1450 x 769 x 2010mm

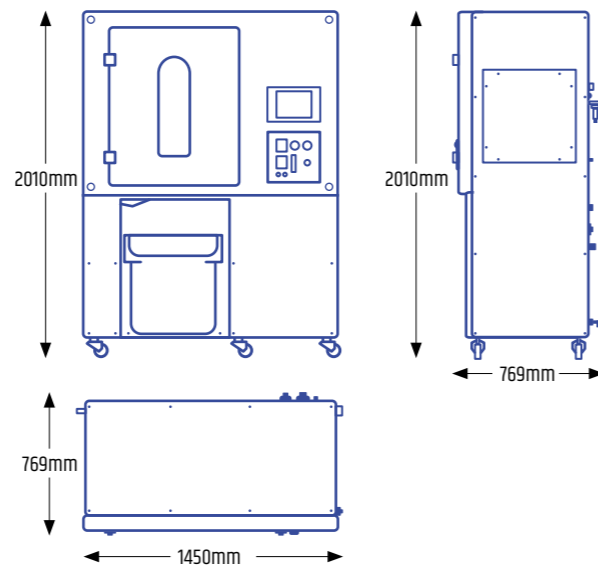

# Corro-Salt

## Korróziós só a sópermet tesztekhez

Találja meg a tesztigényeinek megfelelő kamrát:  
[www.ascott-analytical.com](http://www.ascott-analytical.com)

- Nagy tisztaságú só a teljesen szabványos tesztekhez
- Az összes sópermet teszthez, köztük a ASTM B117-hez is
- 25 kg hordós vagy zsákos kiszérésben
- A hordós kiszérést merítőkanállal szállítjuk a só tisztaságának megőrzése érdekében.



Annak ellenére, hogy a só az egyik leggyakoribb anyag, a nagytisztaságú NaCl-t lényegesen nehezebb beszerezni. A só higroszkópos (nedvszívó) tulajdonságai miatt hamar megcsomósodik, ezért a sógranulátumhoz összetapadást gátló adalékot adnak hozzá. Azonban az ilyen adalék hozzáadását a legtöbb sókódteszt szabvány megtiltja.

Például, a legtöbbet használt ASTM B117 tiltja az összetapadást gátló adalék hozzáadását és egyúttal minimalizálja más szennyezők mennyiségét is az alábbiak szerint: összes szennyező < 0.3%, halogének, kivéve a kloridok < 0.1%, réz < 0.3ppm, vagyis a sónak valóban nagyon tisztának kell lennie, különös tekintettel a rézre megadott rendkívül alacsony értékre. Más nemzeti és nemzetközi tesztszabványok is a fentihez hasonló követelményeket, előírásokat fogalmaznak meg. A megfelelésség biztosítása érdekében az Ascott cég a korróziós só minőségét egy UKAS\* akkreditált laboratóriummal ellenőrizteti.

\*UKAS = United Kingdom Accreditation Service.

### Specifikáció - Összetétel elemzés

Összes szennyeződés	< 0,1 %
Bróm	< 0,01 %
Fluorid	< 0,01 %
Jód	< ,001 %
Réz	< 0,3 ppm

Termékkód	Leírás
SALA530	25 kg hordós kiszérés merítőkanállal
SALA500	25 kg zsákos kiszérés

(Nagyobb mennyiség kérésre elérhető).

Rendelés: ATESTOR Anyagvizsgálat-Méréstechnika Kft. | H-1131 Budapest, Reitter Ferenc u. 132/C II. em. 204.

E : [info@atestor.hu](mailto:info@atestor.hu) | T : +36-1-319-1-319



# Atmosfär Tesztkamrák

Találja meg a tesztigényeinek megfelelő kamrát: [www.ascott-analytical.com](http://www.ascott-analytical.com)

Az Atmosfär kamrákat kifejezetten a teljesen automata tesztekre tervezték, a világ vezető autóiipari gyártói által támasztott, komoly kihívást jelentő tesztprofiloknak megfelelően, melyek az autóiipari egyes szektoraiban egyre népszerűbbek.

Ezek a tesztek ciklikus jellegűek, melyek ellenőrzött és változó hőmérsékleti és páratartalom körülményeknek való kitettségből épülnek fel, ami során egy magasan elhelyezett permetezőrűből a mintákra szakaszosan sóoldat kerül permetezésre.

Két méret:

- 1300 literes
- 2600 literes

Kiterjedt opcionális tesztlehetőségek:

Széleskörű opcionális vizsgálati lehetőségek, például SO<sub>2</sub> gázadagolás és folyadékba merítés.



Teljesen automata laboratóriumi korróziós tesztek, az alábbi szabványok szerint:

- ISO 16701
- Volvo STD 1027,1375
- Ford CETP 00.00-L-467
- GMW14872
- Volvo VCS 1027,149 (ACT-1)
- CCT1 & CCT2
- Volvo VCS 1027,1449 (ACT-2)
- DIN 55635
- Volvo STD 423-0014
- Scania STD4319
- TPJLR.52.265
- VDA 233-102

All Ascott Atmosfär Corrosion Test chambers feature:

- Szabadalmaztatott oszcilláló permetezőrűd mágneses hajtással, megfelelő a legnagyobb kihívást jelentő autóiipari teszt szabványoknak.
- Beépített klímaegység, a nehezebben megoldható hőmérséklet és pára kombinációk kivitelezéséhez.
- Pszichrometriku páraszabályozás.  
@ >94% RH.



**MAG-DRIVE**  
Patented technology of Ascott Analytical Equipment Ltd

**Innovatív Atmosfär design** - az oszcilláló permetezőrűd és a légszállító rendszer gyorsan és egyszerűen eltávolítható, mely által a kamra más CCT teszt szabványoknak is megfelel.



1. A légszállító csőve egyszerűen kivehető.



2. A kombinált légfűvő és oszcilláló rúd egység könnyen kiemelhető.



3. Az Atmosfär készen áll más típusú korróziós tesztekre.

## TULAJDONSÁGOK

• Ergonomikus kialakítás, alacsony és kényelmes ki- és bepakolási magassággal.

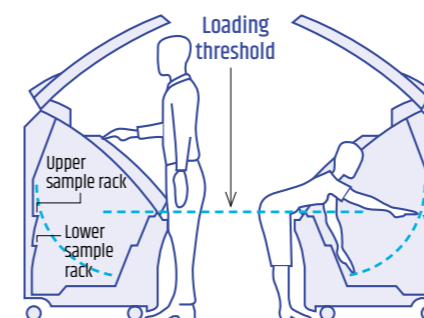

- 'Easy Open' pneumatikus kamraajtó.
- Száraz kamraajtó szigetelés, mely megakadályozza a kezelő ruhájának elázását.
- Nagy kapacitású, különálló sóoldat tartály.

• Ingyenesen választható ajtószín.

• Betekintő ablak (kivéve klímaegység opció esetén).

• A kamrabelső szellőztetése sűrített levegővel a teszt után, az ajtó nyitása előtt.

• On/Off funkció hőmérséklet szabályozással a szakaszos sópermet tesztekhez.

• RJ45 kommunikációs port a helyi LAN hálózathoz, számítógépes bejelentkezéshez és távprogramozáshoz az opciós ACC121 Ascott szoftver felhasználásával.

• Környezeti szárítás funkció az ajtó teszt közbeni nyitás/zárásával, a mintákat a környezeti körülményeknek is kiteve.

• 7" 7" színes érintőkijelzős vezérlő beépített nyelv választással és nagy kapacitású memóriával.

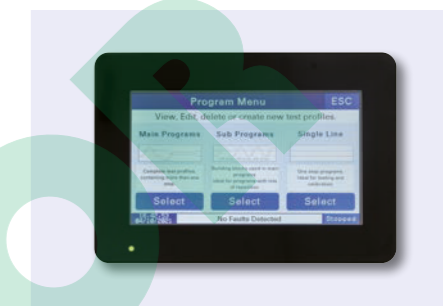

## TELJESÍTMÉNYADATOK

### • Nedves üzemmód

**Hőmérséklet tartomány** - Környezeti értéktől +70°C-ig szabályozható.  
**Páratartomány** - Fix 95% - 100% RH.

### • Ozcilláló sópermet üzemmód

**Hőmérséklet tartomány** - Környezeti értéktől +60°C-ig szabályozható.  
**Sópermet kihullás** - 5 - 10 liter/m<sup>2</sup> / óra között szabályozható.

### • Hagyományos sópermet mód

**Hőmérséklet tartomány** - Környezeti értéktől +60°C-ig szabályozható.  
**Sópermet kihullás** - 0,5 - 2ml / 80cm<sup>2</sup> / óra között szabályozható.\*

### • Szárítás üzemmód

**Hőmérséklet tartomány** - Környezeti értéktől +70°C-ig szabályozható.

### • Klimatikus üzemmód

**Hőmérséklet-/páratartomány** - Lásd a grafikont.

### • Csak szabályozott hőmérséklet üzemmód

Környezeti értéktől 60°C-ig szabályozható.

### • Környezeti szárítás üzemmód

A kamraajtó arra programozható, hogy a teszt bármely pontján kinyíljon/lezáródjon.

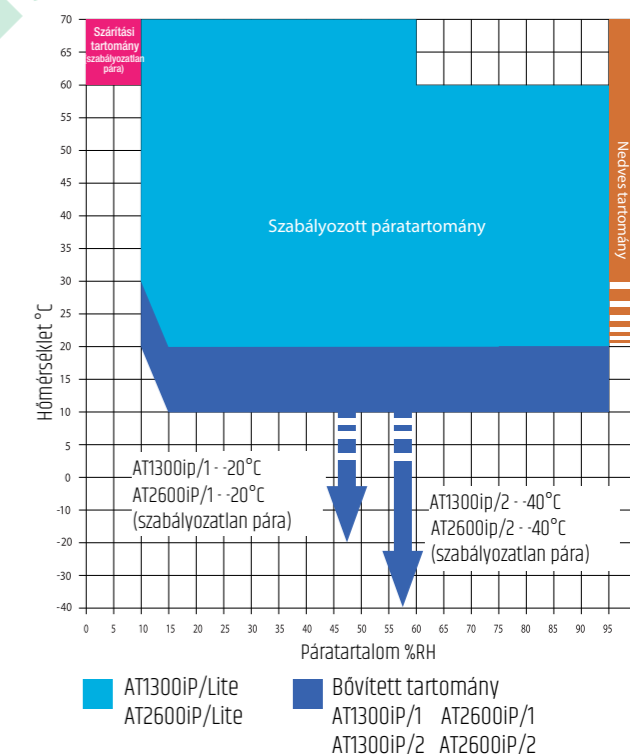

\*Az ACC25 vagy ACC01 kiegészítők a kihullást 5,5ml / 80cm<sup>2</sup> / órára növelik.

Az Ascott kamráknak 18°C - 23°C hőmérsékletű környezetre van szükségük a szabványos működéshez.

## Atmosfär specifikációk

Atmosfär teszt kamrák		AT1300iP/Lite	AT1300iP/1	AT1300iP/2	AT2600iP/Lite	AT2600iP/1	AT2600iP/2
Minimum szabályozott hőmérséklet		20°C	-20°C	-40°C	20°C	-20°C	-40°C
Mérőtér kapacitás		1300 liter	1300 liter	1300 liter	2600 liter	2600 liter	2600 liter
Üres tömeg		340 kg	340 kg	340 kg	440 kg	440 kg	440 kg
Kialakítás		Padlón álló	Padlón álló	Padlón álló	Padlón álló	Padlón álló	Padlón álló
Bepakolási magasság		800mm	800mm	800mm	800mm	800mm	800mm
Külső méretek	Szé	2025mm	2025mm	2025mm	2885mm	2885mm	2885mm
	Mé	1316mm	1316mm	1316mm	1316mm	1316mm	1316mm
	Ma	1965mm	1965mm	1965mm	1965mm	1965mm	1965mm
Belső méretek	Szé	1300mm	1300mm	1300mm	2160mm	2160mm	2160mm
	Mé	980mm	980mm	980mm	980mm	980mm	980mm
	Ma	1500mm	1500mm	1500mm	1500mm	1500mm	1500mm
Klímaegység	Szé	650mm	1125mm	1125mm	650mm	1125mm	1125mm
	Mé	1350mm	1354mm	1354mm	1350mm	1354mm	1354mm
	Ma	1070mm	1624mm	1624mm	1070mm	1624mm	1624mm
Sóoldat tartály 90 literes	Szé	540mm	540mm	540mm	540mm	540mm	540mm
	Mé	540mm	540mm	540mm	540mm	540mm	540mm
	Ma	635mm	635mm	635mm	635mm	635mm	635mm
		Különálló egység, mely sóoldattal látja el a hagyományos sópermet porlasztót					
Sóoldat tartály 160 literes	Szé	840mm	840mm	840mm	840mm	840mm	840mm
	Mé	500mm	500mm*	500mm	500mm	500mm	500mm
	Ma	790mm	790mm	790mm	790mm	790mm	790mm
		Különálló egység, mely sóoldattal látja el a hagyományos sópermet porlasztót					
Kamra szerkezet		Üvegszál műanyag, polipropilén és ABS részekkel					
Szín		9 ingyenesen választható szín					
Áramellátás		Egy 3-fázisú áramforrás	Két 3-fázisú áramforrás szükséges (egy a kamrának és egy a különálló klímaegységnek)	Két 3-fázisú áramforrás szükséges (egy a kamrának és egy a különálló klímaegységnek)	Egy 3-fázisú áramforrás	Két 3-fázisú áramforrás szükséges (egy a kamrának és egy a különálló klímaegységnek)	Két 3-fázisú áramforrás szükséges (egy a kamrának és egy a különálló klímaegységnek)
		A feszültség (VAC) és frekvencia (Hz) az telepítési országtól / régiótól függ (rendeléskor jelezni szükséges)					
Levegőellátás		Tiszta, száraz és olajmentes sűrített levegő, 4,0 - 6,0 bar (58-87psi) nyomáson, 240 liter / perc hozammal. Két különálló forrás szükséges, egy a kamrának, egy pedig a különálló klímaegységnek.					
Kilevegőzőcső		3m hosszú kilevegőzőcső szükséges, mely az épületen kívül végződik (lásd az ACC58 kiegészítőt)					
Lefolyócső		3 m hosszú lefolyócső szükséges, mely talajszintszintjében végződik (lásd az ACC58 kiegészítőt)					
Környezeti működési feltételek		Beltéri készülék, hőmérséklet +18°C ... +23°C között, páratartalom max. 85% RH (nem kondenzáló)					

## Minden amit tudnia kell

[www.ascott-analytical.com](http://www.ascott-analytical.com)



Találja meg az igényeinek megfelelő kamrát

- Válasszon egy tesztelendő szabványt és találja meg a tökéletes Ascott kamrát

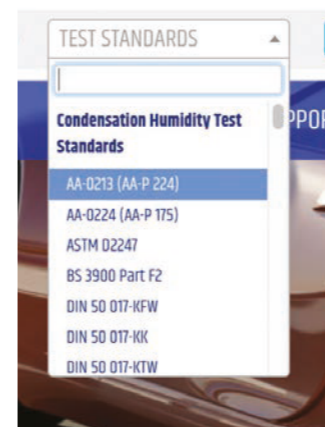

[www.ascott-analytical.com](http://www.ascott-analytical.com)



A legfrissebb korróziós tesztszabványok

- Több mint 100, alapvető korróziós teszt részletes összegzése
- Látogassa meg a [www.ascott-analytical.com/](http://www.ascott-analytical.com/) oldalt és válasszon szabványt a legördülő menüből.



Ascott oktatóvideók

- Kamrák alaptulajdonságai
- Opciók tartozékok

[www.ascott-analytical.com/view-ascott-videos/](http://www.ascott-analytical.com/view-ascott-videos/)



A legújabb Ascott hírek

- Új termékek
- Termékfejlesztés
- Cégismertető

[www.ascott-analytical.com/news/](http://www.ascott-analytical.com/news/)



Ismerje meg az Ascott kamrák működését

- Sóköd teszt kamrák
- Ciklikus korróziós teszt kamrák
- Atmosfär teszt kamrák

[www.ascott-analytical.com/how-chambers-work/](http://www.ascott-analytical.com/how-chambers-work/)



...és sok minden más



# Atmosfär Premium Tesztkamrák



Találja meg a tesztingényeinek megfelelő kamrát: [www.ascott-analytical.com](http://www.ascott-analytical.com)

Az Atmosfär széria Premium verziója a piacon elérhető legkiterjedtebb és legrugalmasabb szabványos vizsgálati megoldást kínálja megnövelt hőmérséklet-tartományokkal és gyorsabb hőmérséklet-átmeneti időkkal.

Ascott Atmosfär Premium Tesztkamrák tulajdonságai:

- Oszcilláló permetezőrúd mágneses hajtással, mely megfelel a legszigorúbb autóiipari szabványoknak is.
- Beépített klímaegység, mellyel a nagyobb kihívást jelentő hőmérséklet és pára kombinációk is kivitelezhetők.
- Pszichrometrikus pára képtesség >94% RH értéken.
- Hőmérséklet és páratartalom érték rögzítő szoftver.
- 110mm átvezető nyílás.
- Digitális sóoldat fogyasztás jelző.
- Kiegészítő sóoldat porlasztók az olyan szabványokhoz mint: VDA 233-102, RNES-G-00005, Renault ECC1, SAE J stb.
- Hőmérséklet és páraszabályzás, 80°C és 80% RH.
- Gyors felfutás 35°C-ról 70°C-ra 15 perc alatt.



Duplaporlasztós rendszer egy 2600 literes Atmosfär Premium kamrában



1300 literes Atmosfär Premium kamra

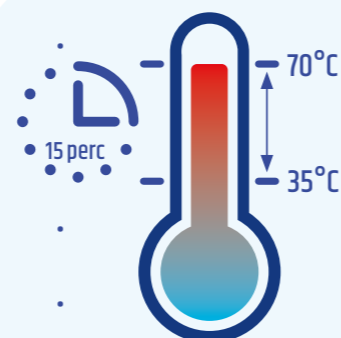

## FŐ TULAJDONSÁGOK

### Fejlett vezérlőrendszer

- Színes, 7" széles WVGA kijelzős kezelőpanel, mely a legújabb verziójú, intuitív kezelőszoftvert futtatja.
- 480p (0,38 megapixel) nagyfelbontású, ikon alapú, több nyelven elérhető felhasználói interfész.

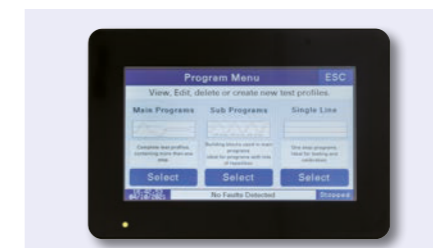

### Nagysebességű függőleges légáramlás

- A különálló légkondicionáló egységből előkondicionált levegőt jut a kamrába, amely függőlegesen és egyenletesen halad át a vizsgálati mintákon, fentről lefelé a klímavezérelt vizsgálati fázis során.

- Levegőáramlás és egyenletes eloszlás, biztosítja a hőmérséklet és páratartalom szabályozott levegő homogén eloszlását a kamrában és a vizsgálati mintákban.

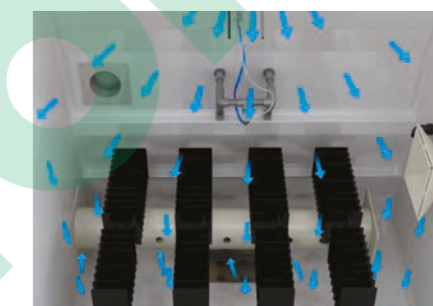

## TELJESÍTMÉNYADATOK

- **Nedves üzemmód**  
Hőmérséklet tartomány - Környezeti értéktől +70°C-ig szabályozható.  
Páratartomány - Fix 95% - 100% RH.
- **Oszcilláló sópermet üzemmód**  
Hőmérséklet tartomány - Környezeti értéktől +60°C-ig szabályozható  
Sópermet kihullás - 5 - 10 liter/m<sup>2</sup> / óra között szabályozható.
- **Dupla porlasztós sópermet üzemmód**  
Hőmérséklet tartomány - Környezeti értéktől +60°C-ig szabályozható  
Sópermet kihullás - 0,5 - 5,5 ml / 80cm<sup>2</sup> / óra között szabályozható.
- **Szárítás üzemmód**  
Hőmérséklet tartomány - Környezeti értéktől +80°C-ig szabályozható.
- **Környezeti szárítás üzemmód**  
Hőmérséklet/páratartomány - A laboratóriumi környezethez mérten változik
- **Klimatikus üzemmód**  
Temperature/humidity range - Lásd a grafikon
- **Csak szabályozott hőmérséklet üzemmód**  
Környezeti értéktől +60°C-ig szabályozható.

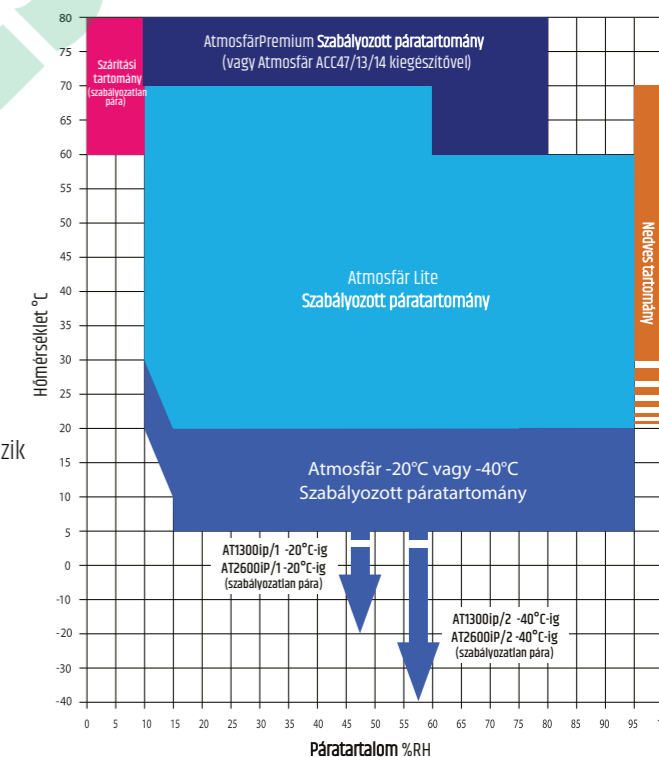

## Atmosfär Premium specifikációk

Atmosfär Premium kamrák	Atmosfär Premium Lite · AT1300IP/10	Atmosfär Premium -20°C · AT1300IP/8 · AT1300IP/11	Atmosfär Premium -40°C · AT1300IP/9 · AT1300IP/12	Atmosfär Premium Lite · AT2600IP/10	Atmosfär Premium -20°C · AT2600IP/8 · AT2600IP/11	Atmosfär Premium -40°C · AT2600IP/9 · AT2600IP/12
Minimum szabályozott hőmérséklet	20°C	-20°C	-40°C	20°C	-20°C	-40°C
Mérőtér kapacitás	1300 liter	1300 liter	1300 liter	2600 liter	2600 liter	2600 liter
Üres tömeg	340 kg	340 kg	340 kg	440 kg	440 kg	440 kg
Kialakítás	Padlón álló	Padlón álló	Padlón álló	Padlón álló	Padlón álló	Padlón álló
Bepakolási magasság	800mm	800mm	800mm	800mm	800mm	800mm
Külső méretek	Szé Mé Ma 2025mm 1316mm 1965mm	2025mm 1316mm 1965mm	2025mm 1316mm 1965mm	2885mm 1316mm 1965mm	2885mm 1316mm 1965mm	2885mm 1316mm 1965mm
Belső méretek	Szé Mé Ma 1300mm 980mm 1500mm	1300mm 980mm 1500mm	1300mm 980mm 1500mm	2160mm 980mm 1500mm	2160mm 980mm 1500mm	2160mm 980mm 1500mm
Klímaegység	Szé Mé Ma 650mm 1350mm 1070mm	1125mm 1354mm 1624mm	1125mm 1354mm 1624mm	650mm 1350mm 1070mm	1125mm 1354mm 1624mm	1125mm 1354mm 1624mm
Sóoldat tartály 90 literes	Szé Mé Ma 540mm 540mm 635mm	540mm 540mm 635mm	540mm 540mm 635mm	540mm 540mm 635mm	540mm 540mm 635mm	540mm 540mm 635mm
	Separate unit, one supplied to deliver salt water to the conventional salt spray atomizer					
Sóoldat tartály 160 literes	Szé Mé Ma 840mm 500mm 790mm	840mm 500mm 790mm	840mm 500mm 790mm	840mm 500mm 790mm	840mm 500mm 790mm	840mm 500mm 790mm
	Különálló egység, mely sóoldattal látja el a hagyományos sópermet porlasztót					
Kamra szerkezet	Üvegszális műanyag, polipropilén és ABS részekkel					
Szín	9 Ingyenesen választható szín					
Áramellátás	Egy 3-fázisú áramforrás	Két 3-fázisú áramforrás szükséges (egy a kamrának és egy a különálló klímaegységnek)		Egy 3-fázisú áramforrás	Két 3-fázisú áramforrás szükséges (egy a kamrának és egy a különálló klímaegységnek)	
	A feszültség (VAC) és frekvencia (Hz) az telepítési országtól / régiótól függ (rendeléskor jelezni szükséges)					
Vizellátás	Ioncserélt/desztillált víz a légnedvesítő feltöltéséhez, sóoldat készítéséhez és a pára generátorhoz. Mindegyikhez külön-külön folyamatos 4,0-5,0 bar nyomású vizellátásra van szüksége.					
Levegőellátás	Tiszta, száraz és olajmentes sűrített levegő, 4,0 - 6,0 bar (58-87psi) nyomáson, 240 liter / perc hozammal. Két különálló forrás szükséges, egy a kamrának, egy pedig a különálló klímaegységnek.					
Kilevegőzőcső	3m hosszú kilevegőzőcső szükséges, mely az épületen kívül végződik (lásd az ACC58 kiegészítőt)					
Lefolyócső	3 m hosszú lefolyócső szükséges, mely talajösszefolyóban végződik (lásd az ACC58 kiegészítőt)					
Környezeti működési feltételek	Beltéri készülék, hőmérséklet +18°C ... +23°C között, páratartalom max. 85% RH (nem kondenzáló)					

## Autóipari/OEM szabványok

Az alábbiakban a legnépszerűbb autóipari/OEM vizsgálati szabványokat csoportosítottuk (a szükséges hűtőteljesítmény szerint), hogy az Atmosfär Premium kamra legmegfelelőbb modelljét választhassák ki:

Atmosfär Premium Lite · AT1300IP/10 · AT2600IP/10	Atmosfär Premium -20°C · AT1300IP/8 · AT1300IP/11 · AT2600IP/8 · AT2600IP/11	Atmosfär Premium -40°C · AT1300IP/9 · AT1300IP/12 · AT2600IP/9 · AT2600IP/12
CCT-1	CCT-1	CCT-1
CCT-2	CCT-2	CCT-2
CCT-4	CCT-4	CCT-4
JASO M-609 / M-610	JASO M-609 / M-610	JASO M-609 / M-610
FORD CEPT 00.00-L-467	FORD CEPT 00.00-L-467	FORD CEPT 00.00-L-467
IEC 60068-2-52 (All methods)	IEC 60068-2-52 (All methods)	IEC 60068-2-52 (All methods)
Renault D17 2028 (ECC-1)	Renault D17 2028 (ECC-1)	Renault D17 2028 (ECC-1)
RNES - G -00005 / 0006 / 0007	RNES - G -00005 / 0006 / 0007	RNES - G -00005 / 0006 / 0007
SAE J 2334 (Method C)	SAE J 2334 (Method C)	SAE J 2334 (Method C)
Toyota 1555G (Method C)	Toyota 1555G (Method C)	Toyota 1555G (Method C)
Volvo VCS 1027,149 (ACT-1)	Volvo VCS 1027,149 (ACT-1)	Volvo VCS 1027,149 (ACT-1)
Volvo VCS 1027,1449 (ACT-2)	Volvo VCS 1027,1449 (ACT-2)	Volvo VCS 1027,1449 (ACT-2)
TP-JLR-52.265	TP-JLR-52.265	TP-JLR-52.265
GMW14872	GMW14872	GMW14872
SCANIA STD4319	SCANIA STD4319	SCANIA STD4319
VW PV 1210	VW PV 1210	VW PV 1210
Hyundai/Kia CCT-A	Hyundai/Kia CCT-A	Hyundai/Kia CCT-A
Honda 5100Z Simple Mode	Honda 5100Z Simple Mode	Honda 5100Z Simple Mode
ISO 6270-2	ISO 6270-2	ISO 6270-2
ISO 11997 Cycle A, B & D	ISO 11997 Cycle A, B & D	ISO 11997 Cycle A, B & D
	VDA 233-102	VDA 233-102
	Honda 5100Z Basic Mode	Honda 5100Z Basic Mode
	Hyundai/Kia CCT-B	Hyundai/Kia CCT-B
	DIN 55635	DIN 55635
		VW PV 1200
		VW PV 1209



# Kesternich Tesztkamrák



Találja meg a tesztigényeinek megfelelő kamrát: [www.ascott-analytical.com](http://www.ascott-analytical.com)

**KH300 – Teljesen automata SO<sub>2</sub> gázadagoló tesztkamra az alábbi szabványoknak megfelelően::**

- ASTM D2247
- ISO 11503
- NFT 30-077
- NFT 30-055
- ASTM G87 BS3900/  
F9 ISO 6270-2 CH
- EN ISO 6988 SFW 2,0,5
- ISO EN 1096 B
- ISO 22479 DIN 50017 KK
- KTW ISO 3231 DIN 50018
- VDA 621-421
- ISO EN 1096 C

A Kesternich-vizsgálat savas esőt vagy ipari vegyi anyagoknak való kitettséget szimulál a bevonat, az aljzat vagy maga az alkatrész relatív korrózióállóságának értékeléséhez. Az alkatrészeket vagy paneleket egy speciálisan kialakított kamrába helyezik, ahol SO<sub>2</sub>-nek és kondenzációs páratartalomnak teszik ki, mielőtt a korrózióállóságot értékelnék.

A kamrába meghatározott mennyiségű, általában 0,2, 1 vagy 2 liter SO<sub>2</sub>-gázt kerül bevezetésre, a kamra hőmérsékletét előre meghatározott szintre emelik, a relatív páratartalmat pedig a kondenzációs szinten tartják. Adott idő elteltével a kamrát kiszellőztetik, és hagyják, hogy a hőmérséklet a környezeti állapotra csökkenjen.

Az Ascott Kesternich kamrája nem igényel emberi beavatkozást a tesztek végrehajtása során, teljesen automatikus kialakítását a legkorszerűbb vezérlőrendszer irányítja. A Kesternich-kamrát úgy tervezték, hogy megfeleljen a fent felsorolt különböző gázadagolási vizsgálati szabványoknak, és kondenzációs párakamraként is használható.



KH300 kamra belseje



KH300 vezérlőpanel és betekintőablak



Automata SO<sub>2</sub> adagolórendszer

## FŐ TULAJDONSÁGOK

- 'Easy Open' pneumatikus kamraajtó.
- Száraz kamraajtó szigetelés, mely megakadályozza a kezelő ruhájának elázását.
- Alacsony ki- és bepakolási magasság.
- Ingyenesen választható ajtószín.
- Színes, 7" széles WVGA kijelzős kezelői interfész, mely a legújabb verziójú, intuitív kezelőszoftverünket futtatja.
- 480p (0,38 megapixel) nagy felbontású, ikon alapú, több nyelven elérhető interfész, mely könnyen érthető és használható.
- SO<sub>2</sub> pára üzemmód.
- Kondenzációs pára üzemmód.
- Levegő szellőztetés üzemmód.
- Teljesen automata elektromos gázadagoló rendszer.
- Hermetikusan zárt, biztonságos kamra.
- Automata lefolyó és levegőző rendszer.
- Digitális, precíziós hőmérséklet szabályozás.
- Hőmérséklet grafikus megjelenítése.
- Betekintő ablak.
- Kamratér világítás.
- Asztali verzióban is elérhető.

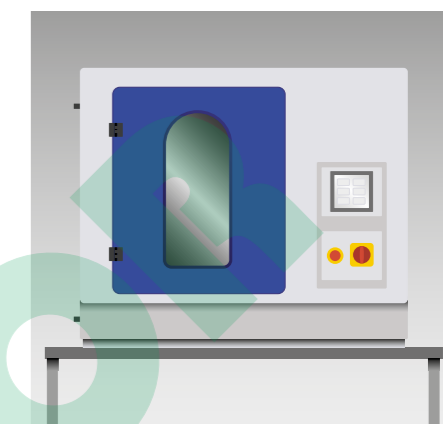

KH300TT asztali Kesternich-kamra

## OPCIÓS KIEGÉSZÍTŐK

- Adatrögzítő szoftver.
- Különböző típusú mintatartók.
- Személyi SO<sub>2</sub> érzékelő.
- Falra szerelt SO<sub>2</sub> érzékelő.



Adatrögzítő szoftver



SO<sub>2</sub> diszperziós rúd.



SO<sub>2</sub> érzékelő

## SPECIFIKÁCIÓK

- **Padlón álló külső méretek:** 1478 x 769 x 2010mm
- **Asztali külső méretek:** 1478 x 769 x 1318mm döntött belső plafon, mely miatt a cseppek nem hullanak a mintákra.
- **Mérőtér kapacitás:** 300 liter
- **Hőmérséklet tartomány:** Környezeti értéktől +50°C-ig
- **Hőmérséklet stabilitás:** +/- 0,75°C
- **Áramellátás:** 220-240V, 1-fázisú, 50Hz

# CorroFlex Tesztkamrák

## Flexibilis, előlről tölthető kamrák nagyméretű/nehéz minták méréséhez.

Válaszolva azon felhasználói igényekre, melyek olyan nagyobb méretű tesztkamrák megalkotására irányultak, amikben nagyméretű és nehéz minták is vizsgálhatók, az Ascott büszkén mutatja be legújabb CorroFlex szériáját.

A széria kamráinak mindegyik kényelmes, előlről rakodható kialakítással rendelkezik, az ajtó pedig gombnyomásra, automatikusan nyitható és zárható, ezzel akadálymentes hozzáférést biztosítva a kamra

belsejéhez. A záraskor csúszo ajtók minimálisra csökkentik a telepítéshez szükséges alapterületet.

A CorroFlex korróziós kamrák kellő rugalmasságot biztosítanak a felhasználók számára a tökéletes méretű készülék megtalálásában. A szélesség és mélység is variálható, hiszen a kamrák 0,5m-es egységeként bővíthetők.



Rácsos mintatartó

A CorroFlex széria kamrái háromféle specifikációban érhetők el:

## CFS

A CFS modellek az egyszerű sópermet kamráknak felelnek meg és egyszerű hőmérsékleti, illetve folyamatos sópermet tesztek elvégzésére alkalmasak, olyan nemzetközi szabványoknak megfelelően, mint pl.: ASTM B117, ISO 9227, JIS Z 371 és sok más.

## CFSP

A CFSP modellek Premium sópermet kamrák és ugyanazokat az alap sópermet tesztek tudják elvégezni, mint a Standard modellek, de extra tulajdonságokkal is rendelkeznek, melyek által 'módosított' tesztek is végezhetők velük, mint pl. az ASTM G85. Itt a hagyományos sópermet általában egy más típusú klímával kerül ötvözésre egy kétrészes ciklusban.

## CFX

A CFX modellek ciklikus korróziós kamrák, melyek 6 különböző közeg létrehozására programozhatók: sópermet, szabályozott pára, szárítás, kondenzációs pára, csak szabályozott hőmérséklet és környezeti szárítás módok. Ezek a közegek bármilyen sorrendben, tetszőleges időtartamra és automatikus ismétlésre is programozhatók.

## TULAJDONSÁGOK (MINDEN MODELL)

### Fejlett vezérlőrendszer

- Előlről rakodható kamrabelső a különböző méretű és alakú nagy/nehéz minták rakodásához.
- Erős, GRP panel első ajtó, mely 9 alapszínben érhető el, betekintőablakkal.
- Pneumatikusan működő ajtó az egyszerű nyitáshoz/záráshoz (fel- és lecsúszo kivétel).

- Mérőtér világítás mint alaptartozék.
- Magas terhelhetőségű rácsos mintatartó, mint alaptartozék.
- Nagyméretű, mobilis sóoldat tartály kerekkel, így a vízforrás egyszerűen hozzáférhető, a beépített lefolyórendszer pedig leegyszerűsíti a tisztítást.
- A külső burkolat teljes mértékben korrózióálló.

## CFS TELJESÍTMÉNYADATOK

- **Sópermet üzemmód** - Környezeti értéktől +50°C-ig szabályozható.<sup>1</sup>
- **Sópermet kihullás** - 0,5 - 2 ml / 80 cm<sup>2</sup> / óra között szabályozható.

## CFSP TELJESÍTMÉNYADATOK

- **Sópermet üzemmód** - Környezeti értéktől +50°C-ig szabályozható.<sup>1</sup>
- **Sópermet kihullás** - 0,5 - 2 ml / 80 cm<sup>2</sup> / óra között szabályozható.
- **Nedves üzemmód** - Környezeti értéktől +50°C-ig szabályozható.
- **Szárítás üzemmód** - Környezeti értéktől +50°C-ig szabályozható.
- **Csak szabályozott hőmérséklet mód** - Környezeti értéktől 50°C-ig szabályozható.
- **Környezeti szárítás mód** - A kamraajtó úgy programozható, hogy a teszt bármely pontján kinyíljon, bezárjon.

## CFX TELJESÍTMÉNYADATOK

- **Sópermet üzemmód**  
Hőmérséklet tartomány - Környezeti értéktől +60°C-ig szabályozható.  
Sópermet kihullás - 0,5 - 2 ml / 80 cm<sup>2</sup> / óra között szabályozható.\*
- **Nedves üzemmód**  
Hőmérséklet tartomány - Környezeti értéktől +70°C-ig szabályozható.  
Páratartomány - Fix 95% - 100% RH.
- **Szárítás üzemmód**  
Hőmérséklet tartomány - Környezeti értéktől +70°C-ig szabályozható.
- **Szabályozott pára üzemmód**  
Hőmérséklet/páratartomány - További részletek kérésre érhetőek el.
- **Csak szabályozott hőmérséklet mód**  
Környezeti értéktől +50°C-ig szabályozható.
- **Környezeti szárítás mód**  
A kamraajtó úgy programozható, hogy a teszt bármely pontján kinyíljon, bezárjon.

## CORROFLEX SPECIFIKÁCIÓK

A CorroFlex előlről rakodható korróziós kamrák három modell specifikációban érhetők el.

	Belső szélesség (mm)	Belső mélység (mm)	Belső csúcs-magasság (mm)	Kapacitás (Liter)	Kapacitás (Méter <sup>3</sup> )	Külső szélesség (mm)	Külső mélység (mm)	Külső magasság (mm)	Ajtó szélesség (mm)	Ajtó magasság (mm)	
1m Mély Rendszer	CFX/CFSP/CFS 1600	1500	1000	1245	1600	1.6	2834	1300	2237	1290	791
	CFX/CFSP/CFS 2200	2000	1000	1245	2200	2.2	3331	1300	2237	1790	791
	CFX/CFSP/CFS 2700	2500	1000	1245	2700	2.7	3828	1300	2237	2290	791
	CFX/CFSP/CFS 3300	3000	1000	1245	3300	3.3	4325	1300	2237	2790	791
	CFX/CFSP/CFS 3800	3500	1000	1245	3800	3.8	4822	1300	2237	3290	791
CFX/CFSP/CFS 4400	4000	1000	1245	4400	4.4	5319	1300	2237	3790	791	
1.5m Mély Rendszer	CFX/CFSP/CFS 2400+	1500	1500	1280	2400	2.4	2834	1800	2237	1290	791
	CFX/CFSP/CFS 3200+	2000	1500	1280	3200	3.2	3331	1800	2237	1790	791
	CFX/CFSP/CFS 4000+	2500	1500	1280	4000	4.0	3828	1800	2237	2290	791
	CFX/CFSP/CFS 4800+	3000	1500	1280	4800	4.8	4325	1800	2237	2790	791
	CFX/CFSP/CFS 5600+	3500	1500	1280	5600	5.6	4822	1800	2237	3290	791
CFX/CFSP/CFS 6400+	4000	1500	1280	6400	6.4	5319	1800	2237	3790	791	

<sup>1</sup>Az opcionális ACC03 megnöveli a hőmérséklet tartományt +60°C-ig.

\*Az opcionális ACC01 vagy ACC25 megnöveli a kihullást akár 5,5ml / 80cm<sup>2</sup> / órára.



Magyarországi kizárólagos képviselő:

**A TESTOR**

ATESTOR Anyagvizsgálat-Méréstechnika Kft.  
H-1131 Budapest, Reitter Ferenc u. 132/C II.em. 204.  
+36-1-319-1-319  
+36-1-319-22-84  
info@atestor.hu  
www.atestor.hu

#### Ascott Worldwide

Az Ascott cég világszerte, meghatalmazott forgalmazók/ügynökök hálózatával van jelen, akik a termékek vonatkozásában széleskörűen képzettek, ideértve a műszaki támogatást és a karbantartást is.

További részletekért keresse az Ascott-ot.

#### European Office

Ascott Analytical Equipment Limited, 6-8 Gerard, Lichfield Road Industrial Estate, Tamworth, Staffordshire, B79 7UW, Great Britain.

T +44 (0) 1827 318040

F +44 (0) 1827 318049

E sales@ascott-analytical.com

W www.ascott-analytical.com

**30**  
YEARS  
OF INNOVATION

Az összes Ascott kamra rendelkezik **CE** bizonylattal.

Prohesion® védjegy a Croda Mebon Ltd. tulajdona.

Sikkens® védjegy az Akzo Nobel Coatings International B.V tulajdona.

Mag-Drive® védjegy az Ascott Analytical Equipment Ltd. tulajdona.

Mag-Drive az Ascott Analytical Equipment Ltd. szabadalmaztatott technológiája.

Az Ascott Analytical Equipment Ltd. cég fő feladata a termékeinek védelme szabadalmakkal, védjegyekkel, bejegyzett formatervezéssel.

A kiadványban szereplő információk a nyomdába kerüléskor igazak, a gyártó fenntartja a jogot azok értesítés nélküli módosítására.

© 2022 Ascott Analytical Equipment Ltd. 2022/Issue 1

**ascott**

Testing climate resistance to the limit

Corrosion Testing Equipment & Accessories